

<b>WARNHINWEISE</b>	<b>95</b>	Digital-Zeitschaltautomatik	104
Allgemeine Sicherheitshinweise	95	Erster Gebrauch	104
Für dieses Gerät	99	Gebrauch des Backofens	105
Zweck des Gerätes	99	Ratschläge zum Garen	108
Dieses Bedienungshandbuch	100	Mini-Anleitung für Zubehör	109
Haftung des Herstellers	100	Unsere Rezepte	110
Typenschild	100	Angaben für die Aufsichtsbehörden	110
Entsorgung	100	Sonderprogramme	110
Leitfaden für europäische Kontrollstellen	100	Sekundäre Funktionen	111
Technische Daten zur Energieeffizienz	101	Einstellungen	112
So können Sie Energie sparen	101	Weitere Einstellungen	115
Leuchtquellen	101	<b>REINIGUNG UND WARTUNG</b>	<b>115</b>
Wie man dieses Bedienungshandbuch lesen muss	101	Reinigung des Gerätes	115
<b>BESCHREIBUNG</b>	<b>102</b>	Reinigung der Backofentür	115
Allgemeine Beschreibung	102	Reinigung des Backraums	117
Bedienblende	102	Spezielle Reinigungsfunktionen	118
Weitere Teile	102	Vapor Clean (nur bei einigen Modellen)	118
Zubehör	103	Pyrolyse (nur bei einigen Modellen)	119
<b>GEBRAUCH</b>	<b>103</b>	Außergewöhnliche Wartung	121
Vorhergehende Eingriffe	103	<b>INSTALLATION</b>	<b>121</b>
Gebrauch der Zubehörteile	104	Elektrischer Anschluss	121

Wir empfehlen Ihnen, dieses Bedienungshandbuch sorgfältig durchzulesen. Hier finden Sie wichtige Hinweise, um die Ästhetik und Funktionalität Ihres Gerätes erhalten zu können. Weitere Informationen zu den Produkten finden Sie auf der Internetseite [www.smeg.com](http://www.smeg.com)

## WARNHINWEISE

### Allgemeine Sicherheitshinweise

#### Personenschäden

- **ACHTUNG:** Das Gerät und seine zugänglichen Teile erhitzen sich stark während des Gebrauchs: Kinder immer fernhalten.
- **ACHTUNG:** Das Gerät und seine zugänglichen Teile erhitzen sich stark während des Gebrauchs: die Heizelemente während des Gebrauchs nicht berühren.
- Während des Verstellens von Speisen im Inneren des Backraums die Hände mit Wärmeschutzhandschuhen schützen.
- Niemals versuchen, eine Flamme oder einen Brand mit Wasser zu löschen. Das Gerät ausschalten und die Flamme mit einem Deckel oder einer Löschdecke abdecken.
- Dieses Gerät darf von Kindern ab 8 Jahren sowie von Personen mit eingeschränkten körperlichen, sensorischen oder geistigen Fähigkeiten oder Personen verwendet

werden, die keine Erfahrung im Umgang mit Elektrogeräten haben, sofern diese von Erwachsenen, die für ihre Sicherheit verantwortlich sind, angewiesen oder beaufsichtigt werden.

- Kinder dürfen nicht mit dem Gerät spielen.
- Kinder unter 8 Jahren dürfen sich nicht in der Nähe des Gerätes aufhalten, wenn sie nicht beaufsichtigt werden.
- Während des Betriebs Kinder unter 8 Jahren nicht in der Nähe des Gerätes lassen.
- Die Reinigung und Wartung dürfen nicht durch unbeaufsichtigte Kinder erfolgen.
- Der Garvorgang muss immer überwacht werden. Ein kurzer Garvorgang muss immer und ständig überwacht werden.
- Das Gerät während Garvorgängen, bei denen Fette oder Öle freigegeben werden können, nicht unbeaufsichtigt lassen, da sich diese durch Überhitzung entzünden können. Besonders vorsichtig vorgehen.
- Kein Wasser direkt auf die heißen Backbleche gießen.
- Die Backofentür während des Garvorgangs geschlossen halten.
- Wenn Speisen bearbeitet werden müssen oder am Ende

des Garvorgangs, die Tür einige Sekunden lang 5 cm geöffnet halten, den Dampf austreten lassen, dann die Tür komplett öffnen.

- Keine spitzen Gegenstände aus Metall (Besteck oder Küchenhelfer) in die Öffnungen einführen.
- Das Gerät nach dem Gebrauch ausschalten.
- ENTZÜNDBARE MATERIALIEN NICHT IM STAURAUM ODER IN DER NÄHE DES GERÄTES VERWENDEN ODER AUFBEWAHREN.
- KEINE SPRAYDOSEN IN DER NÄHE DIESES GERÄTES VERWENDEN, WÄHREND DIESES IN BETRIEB IST.
- KEINE VERÄNDERUNGEN AN DIESEM GERÄT VORNEHMEN.
- Die Installation und die Wartungseingriffe müssen von qualifiziertem Fachpersonal und unter Berücksichtigung der geltenden Normen vorgenommen werden.
- Niemals versuchen, das Gerät ohne den Eingriff eines qualifizierten Technikers zu reparieren.
- Den Stecker niemals durch Ziehen am Kabel vom Stromnetz trennen.

## Schäden am Gerät

- Keine scheuernden oder ätzenden Reinigungsmittel für die Reinigung der Teile aus Glas verwenden (z. B. Scheuerpulver, Fleckenentferner oder Metallschwämme). Auf keinen Fall raue oder scheuernde Materialien bzw. scharfkantige Metallschaber verwenden, da diese die Oberfläche zerkratzen und die Splitterung der Verglasung verursachen könnten. Eventuell Kochbesteck aus Holz oder Kunststoff verwenden.
- Es ist verboten, sich auf das Gerät zu setzen.
- Bei der Reinigung von Stahlteilen oder Metallflächen (z.B. eloxierte, mit Nickel behandelte oder verchromte Flächen) keine chlor-, ammoniak- oder bleichmittelhaltigen Produkte verwenden.
- Roste und Backbleche müssen in die seitlichen Schienen bis zum vollständigen Einrasten eingefügt werden. Die mechanischen Sicherheitssperren vermeiden ein ungewolltes Herausziehen und müssen immer nach unten und zur Rückseite des

Backraums gerichtet sein.

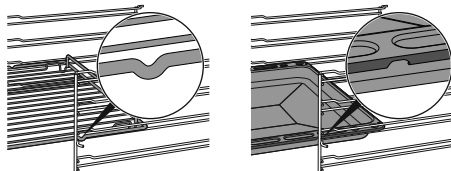

- Das Gerät nicht mit einem Dampfstrahl reinigen.
- Keine Spray-Produkte in der Nähe des Geräts verwenden.
- Öffnungen, Lüftungsschlitze und Wärmeauslasse nicht abdecken.
- Brandgefahr: Keine Gegenstände im Inneren des Backraums zurücklassen.
- **DIESES GERÄT DARF NICHT ALS RAUMHEIZER BENUTZT WERDEN.**
- Kein Geschirr oder Behälter aus Plastik zum Garen von Speisen verwenden.
- Keine geschlossenen Dosen oder Behälter in den Backraum einführen.
- Bei der Verwendung des Backofens alle nicht verwendeten Backbleche und Roste aus dem Backraum entfernen.
- Den Backraumboden nicht mit Alufolie oder Stanniolpapier abdecken.
- Keine Töpfe oder Backbleche direkt auf den Backraumboden stellen.
- Bei Bedarf kann das Rost für das Backblech (das je nach Modell zum Lieferumfang gehört

DE

oder separat verkauft wird) als Ablage für das Garen auf dem Boden benutzt werden.

- Bei Verwendung von Backpapier darauf achten, dass dieses die Zirkulation der Heißluft im Inneren des Backraums nicht behindert.
- Keine Töpfe oder Backbleche direkt auf die Innenverglasung der Backofentür stellen.
- Die offene Tür beim Einschieben des Geräts in den Schrank nicht als Hubvorrichtung verwenden.
- Keinen übermäßigen Druck auf die offene Tür des Geräts ausüben.
- Den Griff nicht zum Anheben oder Versetzen dieses Gerätes verwenden.

### Für pyrolytische Geräte

- Während der Pyrolyse können die Oberflächen außergewöhnlich hohe Temperaturen erreichen. Kinder fernhalten.
- Vor dem Start der Pyrolyse, alle übergelaufenen Speisen oder Reste von vorherigen Garvorgängen aus dem Backraum entfernen.
- Vor dem Start der Pyrolyse alle Zubehörteile im Inneren des Backraums ausbauen.
- Vor dem Start der Pyrolyse alle Brenner oder elektrischen Platten des Kochfeldes

ausschalten, sofern diese auf dem Backofen installiert sind.

### Installation und Wartung

- **DIESES GERÄT DARF NICHT AUF BOOTEN ODER IN WOHNWAGEN INSTALLIERT WERDEN.**
- Das Gerät darf nicht auf einem Sockel installiert werden.
- Das Gerät mithilfe einer anderen Person in den Schrank einschieben.
- Um mögliche Überhitzungen zu vermeiden, darf das Gerät nicht hinter einer dekorativen Tür oder einer Platte installiert werden.
- Die Installation und die Wartungseingriffe müssen von qualifiziertem Fachpersonal und unter Berücksichtigung der geltenden Normen vorgenommen werden.
- Der Stromanschluss darf nur von zugelassenem technischem Personal ausgeführt werden.
- Der Erdungsanschluss ist obligatorisch und ist unter Einhaltung der Sicherheitsnormen für elektrische Anlagen vorzunehmen.
- Nur Kabel verwenden, die gegen eine Temperatur von mindestens 90 °C beständig sind.
- Das Anziehmoment der Schrauben der Speiseleitungen

- der Klemmleiste muss 1,5-2 Nm entsprechen.
- Um jede Art von Gefahr zu vermeiden, muss bei beschädigtem Netzkabel unverzüglich der technische Kundendienst kontaktiert werden, der dasselbe austauschen wird.
  - **ACHTUNG:** Beim Aufstellen des Haushaltsgerätes immer sicherstellen, dass das Netzkabel nicht eingeklemmt ist und sich in einwandfreiem Zustand befindet.
  - Vor jedem Eingriff auf das Gerät (Installation, Wartung, Aufstellung oder Versetzung) müssen immer persönliche Schutzausrüstungen griffbereit sein.
  - Vor jedem Eingriff auf das Gerät den Hauptstromschalter ausschalten.
  - Bitte dafür sorgen, dass das Gerät nach der Installation durch einen zugänglichen Stecker oder, im Falle eines Direktanschlusses, durch einen Schalter abgeschaltet werden kann.
  - An der Speiseleitung muss, gemäß der Installationsrichtlinien, eine allpoligen Netztrennvorrichtung installiert werden, mit einem Öffnungsabstand zwischen den Kontakten, der die

- vollständige Trennung unter Bedingungen der Kategorie Überspannung III ermöglicht.
- **ACHTUNG:** Vor dem Auswechseln von Leuchtmittel der Innenbeleuchtung sicherstellen, dass das Gerät ausgeschaltet und vom Stromnetz getrennt ist bzw. die allgemeine Stromversorgung abgeschaltet wurde.
  - Die in diesem Gerät verwendeten Leuchtmittel sind spezielle Leuchtmittel für Haushaltsgeräte und sind nicht für die Hausbeleuchtung zu verwenden.
  - Dieses Gerät kann bis zu einer maximalen Höhe von 4000 Metern über dem Meeresspiegel verwendet werden.

### **Für dieses Gerät**

- Man darf sich nicht an die offene Tür anlehnen oder sich darauf setzen.
- Sicherstellen, dass keine Gegenstände in der Tür stecken bleiben.
- Das Gerät nicht im Freien installieren/verwenden.
- (nur bei einigen Modellen) Nur die mitgelieferte oder eine vom Hersteller empfohlene Temperatursonde verwenden.

### **Zweck des Gerätes**

Das Gerät ist zum Garen von

Speisen in Privathaushalten bestimmt. Jeder andere Gebrauch wird als zweckwidrig angesehen. Zudem darf es nicht verwendet werden:

- im Küchenbereich für Angestellte in Geschäften, in Büros und anderen Arbeitsbereichen.
- auf Bauernhöfen;
- von Gästen in Hotels, Motels und Wohnkomplexen;
- in Bed and Breakfasts.

### Dieses Bedienungshandbuch

- Das vorliegende Bedienungshandbuch ist ein fester Bestandteil des Gerätes und ist deshalb für die ganze Lebensdauer des Gerätes sorgfältig und in Reichweite aufzubewahren.
- Dieses Bedienungshandbuch vor der Benutzung des Gerätes sorgfältig durchlesen.
- Die Erklärungen dieses Handbuchs umfassen Abbildungen, die das beschreiben, was normalerweise im Display erscheint. Es muss jedoch berücksichtigt werden, dass das Gerät über eine aktualisierte Version des Systems verfügen könnte, weshalb das, was im Display angezeigt wird, sich von dem, was im Handbuch dargestellt ist, unterscheiden könnte.

### Haftung des Herstellers

Der Hersteller haftet nicht für Personen- und Sachschäden, die auf die folgenden Ursachen zurückzuführen sind:

- die zweckwidrige Verwendung des Gerätes;
- die Nichtbeachtung der Vorschriften dieses Bedienungshandbuches;
- unbefugte Änderungen auch nur einzelner Gerätekomponenten;
- die Verwendung von Nichtoriginalersatzteilen.

### Typenschild

Das Typenschild enthält technische Daten sowie

die Seriennummer und das Prüfzeichen. Das Typenschild auf keinen Fall entfernen.

### Entsorgung



Dieses Gerät entspricht der europäischen WEEE-Richtlinie (2012/19/EU) und muss nach Ablauf seiner Lebensdauer von anderen Abfällen getrennt entsorgt werden.

Dieses Gerät enthält, gemäß der gültigen europäischen Richtlinien, keine nennenswerte Menge an gesundheits- und umweltschädlichen Stoffen.



#### Elektrische Spannung Stromschlaggefahr

- Die Hauptstromversorgung unterbrechen.
- Das Netzkabel von der elektrischen Anlage trennen.

Um das Gerät zu entsorgen:

- Das Netzkabel abschneiden und entfernen.
- Das Gerät bei geeigneten Sammelstellen für elektrische und elektronische Abfälle abgeben, oder es beim Kauf eines gleichwertigen Gerätes im Verhältnis eins zu eins an den Händler zurückgeben.

Die Verpackung unserer Produkte ist aus recyclingfähigem und umweltfreundlichem Material gefertigt.

- Die Verpackungsmaterialien bei geeigneten Sammelstellen abgeben.



#### Verpackungen aus Plastik Erstickungsgefahr

- Die Verpackung oder Teile davon nicht unbeaufsichtigt lassen.
- Vermeiden, dass Kinder mit den Plastikbeuteln der Verpackung spielen.

### Leitfaden für europäische Kontrollstellen

#### Fan forced mode

Die ÖKO-Funktion zur Bestimmung der Energieeffizienzklasse entspricht den Vorgaben der europäischen Norm EN 60350-1.

#### Conventional heating mode

Um die Funktion STATIC auszuführen, muss die Vorwärmphase übersprungen werden (siehe Abschnitt „Vorwärmphase“ im Kapitel BENUTZUNG).

## Technische Daten zur Energieeffizienz

Informationen gemäß der europäischen Energiekennzeichnungs- und Ökodesign-Verordnung sind in einem separaten Dokument enthalten, das der Produkthanleitung beiliegt.

Diese Angaben sind im „Produktinformationsblatt“ zu finden, das von der Website auf der dem jeweiligen Produkt gewidmeten Seite heruntergeladen werden kann.

## So können Sie Energie sparen

- Das Gerät nur dann vorheizen, wenn es vom Rezept verlangt wird. Die Vorheizphase kann in allen Funktionen (siehe Kapitel „Vorheizphase“) mit Ausnahme der Funktion PIZZA (Vorheizen nicht aussetzbar) und ECO (Vorheizen nicht möglich) ausgesetzt werden.
- In allen Funktionen (einschließlich der Funktion ECO) das Öffnen der Tür während eines Garvorgangs vermeiden.
- Sofern auf der Verpackung nicht anders angeführt, die tiefgefrorenen Lebensmittel vor dem Einfügen in den Backraum auftauen.
- Bei vielen Garvorgängen wird empfohlen, die Lebensmittel nacheinander zu garen, um den bereits vorgeheizten Backraum bestmöglichst zu nutzen.
- Vorzugsweise dunkle Formen aus Metall verwenden, da sie zu einer besseren Wärmeaufnahme beitragen.
- Bei der Verwendung des Backofens alle nicht verwendeten Backbleche und Roste aus dem Backraum entfernen.
- Den Garvorgang einige Minuten vor der normal dafür vorgesehenen Zeit abschalten. Die im Ofeninneren angesammelte Hitze lässt die Speisen für die restlichen Minuten weitergaren.
- Die Ofentür so wenig wie möglich öffnen, um Wärmeverluste zu vermeiden.
- Den Backraum stets sauber halten.

## Leuchtquellen

- Dieses Gerät weist Lichtquellen auf, dessen Leuchtelemente vom Benutzer ausgetauscht

werden können.

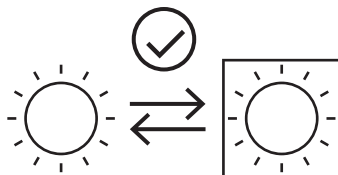

- Die in dem Produkt enthaltenen Lichtquellen sind für den Betrieb bei Umgebungstemperaturen  $\geq 300^{\circ}\text{C}$  geeignet und für die Verwendung in Hochtemperaturanwendungen wie Öfen vorgesehen.
- Dieses Gerät enthält Leuchtquellen der Leistungsklasse „G“.

## Wie man dieses Bedienungshandbuch lesen muss

In diesem Bedienungshandbuch werden die folgenden Konventionen verwendet:

	Warnung/Achtung
	Informationen/Tipps

# BESCHREIBUNG

## Allgemeine Beschreibung

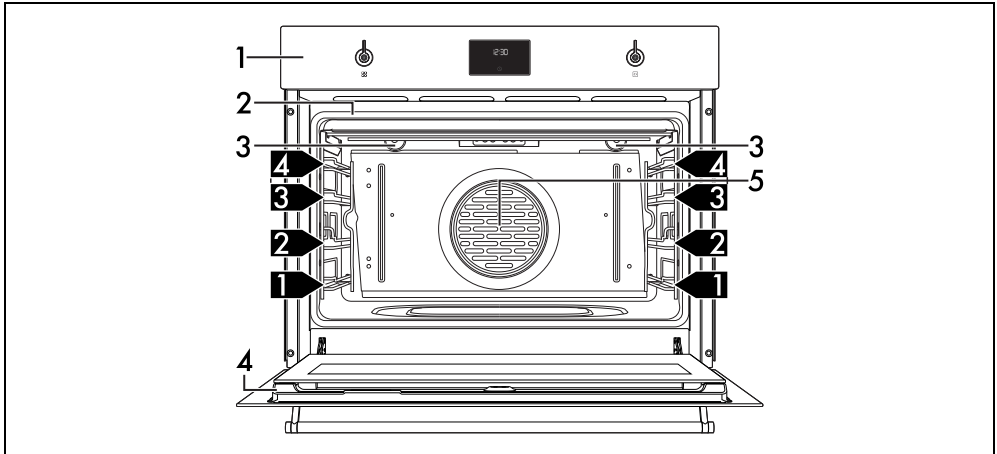

- 1 Bedienblende
- 2 Dichtung
- 3 Lampe

- 4 Tür
- 5 Kühlgebläse
- 1,2,3...** Schiene des Rahmens

## Bedienblende

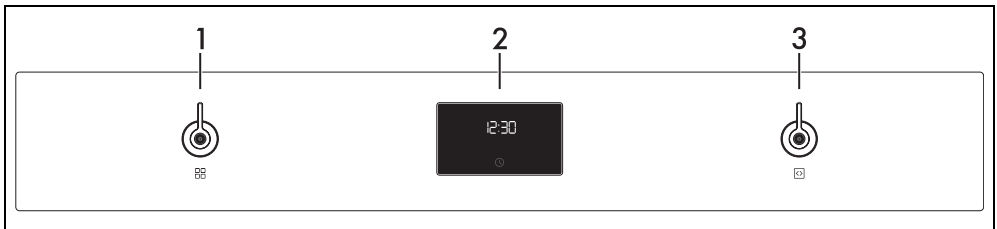

### 1 Funktionsknebel

Über diese Touch-Tasten oder diesen Knebel sind folgende Funktionen möglich:

- das Gerät ein- und ausschalten;
- eine Funktion auswählen.



Den Funktionsknebel auf 0 stellen, um einen Garvorgang sofort zu unterbrechen.

### 2 Digital-Zeitschaltautomatik

Anzeige der aktuellen Uhrzeit, der Funktion und der ausgewählten Garleistung und -temperatur sowie der eventuell zugeordneten Garzeit.

### 3 Temperaturnebel

Über diese Touch-Tasten oder diesen Drehknebel sind folgende Einstellungen möglich:

- die Gartemperatur,

- die Programmdauer,
- programmierte Garvorgänge,
- die aktuelle Uhrzeit einstellen;
- eine Funktion vorläufig aktivieren oder ausschalten.

## Weitere Teile

### Schienen zur Positionierung

Das Gerät verfügt über Schienen zur Positionierung von Backblechen und Rosten auf unterschiedlicher Höhe. Die Einsatzstufen sind von unten nach oben ausgerichtet.



## Lüfter

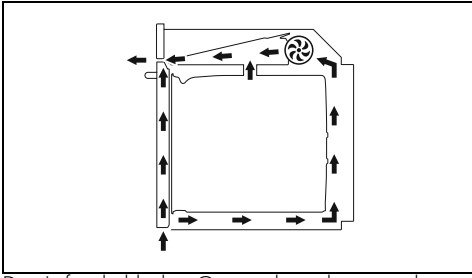

Der Lüfter kühlt das Gerät ab und setzt sich während des Garvorgangs in Betrieb. Der Lüfterbetrieb erzeugt einen normalen Luftstrom, der über der Tür austritt und über einen kurzen Zeitraum auch nach dem Ausschalten des Gerätes andauern kann.

## Beleuchtung des Backraums

Die Innenbeleuchtung des Gerätes setzt sich in Betrieb:

- wenn die Tür geöffnet wird;
- wenn die Taste  am Display gedrückt wird;
- wenn eine beliebige Funktion mit Ausnahme der Funktionen -  -  -  (je nach Modell) ausgewählt wird.

## Zubehör

- Bei einigen Modellen sind nicht alle Zubehörteile im Lieferumfang enthalten.
- Das Serienzubehör, das mit den Lebensmitteln in Berührung kommen kann, ist aus Materialien gefertigt, die den einschlägigen gesetzlichen Bestimmungen entsprechen.

# GEBRAUCH

## Vorhergehende Eingriffe



Siehe Allgemeine Sicherheitshinweise.

- Eventuelle Schutzfolien auf den Außenflächen oder im Inneren des Gerätes einschließlich des Zubehörs entfernen.
- Eventuelle Etiketten (mit Ausnahme des Schildes mit den technischen Daten) von den Zubehörteilen oder Einlegeböden entfernen.

- Das originale Standard- oder Extrazubehör kann bei den zugelassenen Kundendienststellen bestellt werden. Nur Originalzubehör des Herstellers verwenden.

## Rost

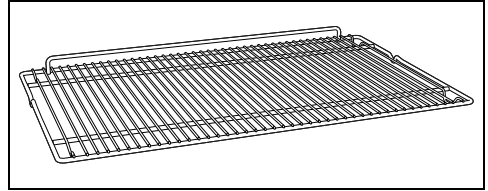

Zur Ablage von Kochgefäßen mit den zu garenden Speisen.

## Tiefes Backblech

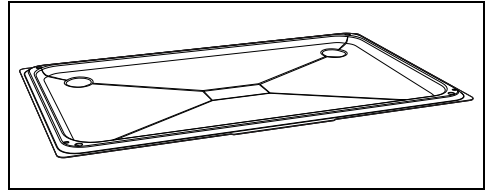

Zum Auffangen des Fetts von Speisen, die sich auf dem darüber liegenden Rost befinden, und zum Backen von Kuchen, Pizza, Ofengebäck, Keksen...

## Rost für Backblech

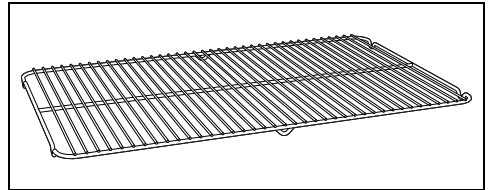

Er kann zum Garen von Speisen, die tropfen können, über der Fettpfanne angeordnet werden.

- Alle Zubehörteile des Gerätes entfernen und waschen (siehe Abschnitt „REINIGUNG UND WARTUNG“).

## Erstes Aufwärmen

1. Eine Garzeit von mindestens einer Stunde einstellen (siehe Abschnitt „Benutzung des Ofens“).
2. Den noch leeren Backraum auf die höchste Temperatur aufheizen, um eventuelle Rückstände des Herstellungsprozesses zu beseitigen.

Während der Erwärmung des Geräts

- den Raum auslüften;
- sich nicht darin aufhalten.

## Gebrauch der Zubehörteile

### Roste und Backbleche

Roste und Backbleche müssen in die seitlichen Schienen bis zum Anschlag eingesetzt werden.

- Die mechanischen Sicherheitssperren vermeiden ein ungewolltes Herausziehen des Rostes und müssen immer nach unten und zur Rückseite des Backraums gerichtet sein.

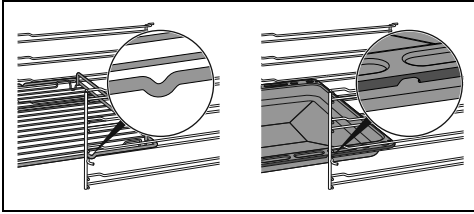

Die Roste und Backbleche bis zum Anschlag in den Backraum einschieben.



Die Backbleche vor dem ersten Gebrauch reinigen, um eventuelle Rückstände des Herstellungsprozesses zu beseitigen.

### Rost für Backblech

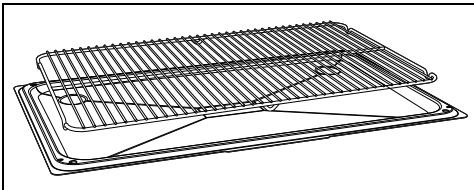

Der Rost für Backblech wird in das Backblech eingesetzt. Auf diese Weise kann das Fett getrennt von den zu garenden Speisen aufgefangen werden.

## Digital-Zeitschaltautomatik

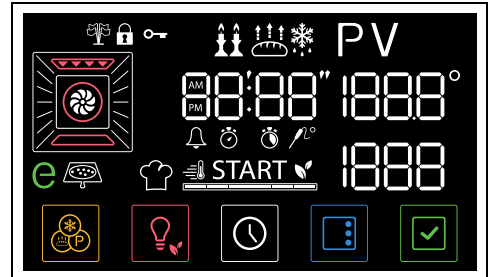

Das Display zeigt die Parameter und Werte des ausgewählten Vorgangs an. Um die Automatik zu nutzen, die Funktions- und Temperaturknöpfe drehen oder die Taste im unteren Teil des Displays betätigen, je nach den Funktionen, die das Gerät durchführen soll.

### Erster Gebrauch



Bei nicht eingestellter Uhrzeit kann der Backofen nicht eingeschaltet werden.

Beim ersten Gebrauch oder nach einem längeren Stromausfall erscheinen am Display die blinkende Anzeige **00:00** und die Taste



Um einen beliebigen Garvorgang starten zu können, muss zunächst die aktuelle Uhrzeit eingestellt werden.



### Einstellung der Uhrzeit

1. Die Taste  drücken.
2. Den Temperaturknopf drehen, um das anzuzeigende Format der Uhrzeit auszuwählen (**12h** oder **24h**).



Wenn die Version **12h** ausgewählt wird, erscheinen am Display die Anzeigen **AM** (Vormittag) oder **PM** (Nachmittag).

## Traditioneller Garvorgang



Es besteht die Möglichkeit, einen Garvorgang in jedem beliebigen Moment zu unterbrechen, indem der Funktionsknebel auf 0 gedreht wird.

1. Den Funktionsknebel nach rechts oder links drehen, um die gewünschte Funktion anzuwählen (zum Beispiel

„UMLUFT“ ).

Die Taste  und die Anzeige **START** beginnen zu blinken.

2. Den Temperaturknebel nach rechts oder links drehen, um die gewünschte Temperatur einzustellen (z.B. „200°C“).

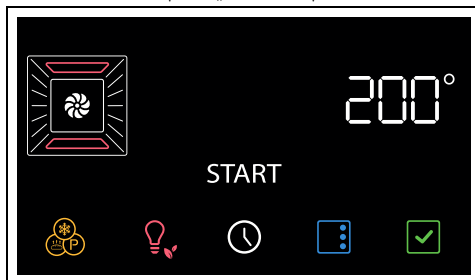



3. Um die Funktion zu starten, die Taste  drücken.



Wenn die Tür geöffnet wird, wird der laufende Vorgang unterbrochen. Die Funktion wird automatisch fortgesetzt, sobald die Tür geschlossen wird.

## Vorheizphase

Dem Garvorgang geht eine Vorheizphase voraus, die es dem Gerät ermöglicht, die Gartemperatur schneller zu erreichen.



Diese Phase wird durch das Aufleuchten der Kontrolllampe  und die progressive Erhöhung der Aufheizphasen-Anzeige  angezeigt.



Die Vorwärmphase überspringen, indem die Schaltfläche  einige Sekunden lang gedrückt gehalten wird.

Nach der Vorheizstufe:

- Die Kontrolllampe  geht aus;
- Es ertönt ein akustisches Signal;

3. Die Taste  drücken, um den Vorgang zu bestätigen und auf die Einstellung der Uhrzeit überzugehen.
4. Den Temperaturknebel drehen, um die aktuelle Uhrzeit einzustellen.
5. Die Taste  drücken, um die aktuelle Uhrzeit einzustellen und auf die Auswahl der Minuten überzugehen.
6. Den Temperaturknebel drehen, um die Minuten der aktuellen Uhrzeit einzustellen.
7. Zur Bestätigung die Taste  drücken.



Es kann erforderlich sein, die aktuelle Uhrzeit z. B. wegen der Zeitumstellung Sommerzeit/Winterzeit neu einzustellen.



Wenn die aktuelle Uhrzeit sichtbar ist, geht das Display 2 Minuten nach der letzten Betätigung der Drehknebel auf die Anzeige mit geringerer Hintergrundbeleuchtung über.



Zum Löschen des Vorgangs die Taste  einige Sekunden lang gedrückt halten.

## Änderung der Uhrzeit

1. Drücken Sie im Hauptmenü die Taste  und halten Sie sie einige Sekunden lang gedrückt.



2. Ändern Sie die Uhrzeit wie unter Punkt 2 des vorhergehenden Abschnitts beschrieben.

## Gebrauch des Backofens



Siehe Allgemeine Sicherheitshinweise.

DE

- Die Meldung **START** und die Taste  blinken und melden dass das Gericht in den Garraum eingeführt werden kann.

## Kochzone

1. Die Tür öffnen.
  2. Die Speise in den Backraum geben.
  3. Die Tür schließen.
- oder
- Wenn sich das Gericht bereits im Garraum befindet, die Taste  drücken, um der Garvorgang zu beginnen.
4. Den Garzustand des Gerichts prüfen und hierzu die Innenbeleuchtung einschalten.

## Ende des Garvorgangs

5. Um den Garvorgang abzuschließen, den Drehknebel der Funktionen auf 0 drehen, um die Funktion zu verlassen.

## Zeitgesteuerter Garvorgang





Der zeitgesteuerte Garvorgang ermöglicht einen Garvorgang zu starten und nach einer vom Benutzer eingestellten Gardauer wieder zu beenden.





Wenn die Tür geöffnet wird, wird die laufende Funktion unterbrochen. Die Funktion nimmt bei Schließen der Tür ihren Betrieb automatisch wieder auf.

1. Nach Auswahl einer Funktion und einer Gartemperatur die Taste  drücken.

Am Display blinken die Kontrollampen  und .

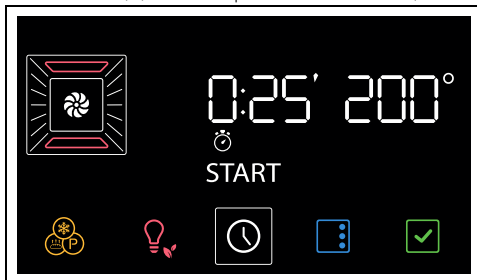
2. Den Temperaturnebel drehen, um die Garzeit einzustellen (von 1 Minute bis 13 Stunden) (zum Beispiel „25 Minuten“).



3. Die Taste  drücken, um die Gardauer zu bestätigen.



Es muss berücksichtigt werden, dass der Garzeit einige Minuten für das Vorheizen des Backofens hinzugefügt werden müssen.

4. Die Taste  drücken, um die Funktion zu starten.

Am Ende der Vorheizphase:



5. Die Speise in den Backraum stellen.
6. Die Tür schließen, der Garvorgang startet automatisch.

Der Garzeit wird durch die progressive Verringerung der Zeit am numerischen Display und von der progressiven Verringerung der Segmentleiste  angezeigt.

Am Ende des Garvorgangs wird ein akustisches Signal ausgelöst und am Display erscheint die Anzeige **End**.

7. Den Funktionsknebel wieder auf 0 stellen.

## Löschen eines zeitgesteuerten Garvorgangs

1. Die Taste  kurz drücken.
2. Den Temperaturnebel gegen den Uhrzeigersinn drehen, bis die Dauer des Garvorgangs auf Null zurückgesetzt ist.
3. Zur Bestätigung die Taste  drücken.

## Programmierter Garvorgang



Der programmierte Garvorgang ist eine Funktion, mit der ein zeitgesteuerter Garvorgang automatisch zu einer vom Benutzer festgelegten Uhrzeit beendet werden kann, woraufhin das Gerät automatisch abgeschaltet wird.





Aus Sicherheitsgründen ist es nicht möglich, nur die Uhrzeit für das Garzeitende ohne die Gardauer einzustellen.



Der programmierte Garvorgang startet nicht, wenn die vorgegebene Uhrzeit für das Garzeitende beibehalten wird, es muss mindestens eine Minute hinzugefügt werden

1. Nach Auswahl einer Funktion und einer Gartemperatur die Taste  drücken.

Am Display blinken die Kontrolllampen  und .

- Den Temperaturknebel drehen, um die Garzeit einzustellen (von 1 Minute bis 13 Stunden) (zum Beispiel „25 Minuten“).

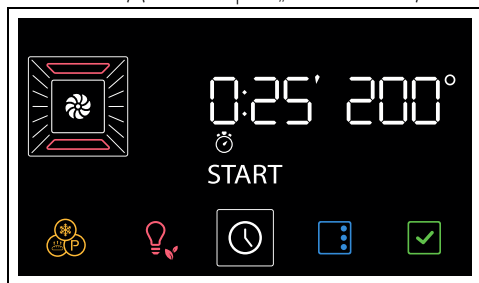

- Die Taste  drücken.

Am Display blinken die Kontrolllampen  und .

- Die Temperaturknebel drehen, um die Uhrzeit für das Garzeitende einzustellen (zum Beispiel „13:15“).

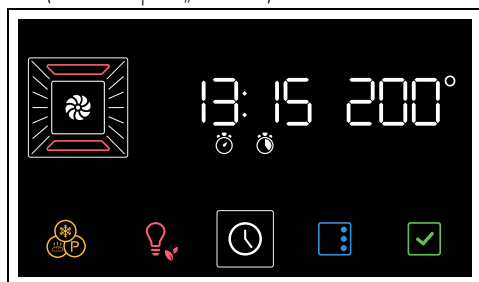

- Die Taste  drücken, um die Uhrzeit für das Garzeitende zu bestätigen.
- Nach Bestätigung der Uhrzeit startet die Funktion automatisch.

Das Gerät ist im Wartezustand bis zur voreingestellten Uhrzeit des Beginns des Garvorgangs.



 In der für das Ende des Garvorgangs vorgesehenen Uhrzeit sind bereits die Minuten berechnet, die für die Vorheizstufe erforderlich sind.

Am Ende des Garvorgangs wird ein akustisches Signal ausgelöst und am Display erscheint die Anzeige **End**.



- Den Funktionsknebel wieder auf die 0 stellen.

## Löschen eines programmierten Garvorgangs

- Die Taste  kurz drücken.

Am Display blinken die Kontrolllampen  und .

- Die Taste  kurz drücken.

Am Display blinken die Kontrolllampen  und .

- Den Temperaturknebel gegen den Uhrzeigersinn drehen, bis die einstellbare Mindestuhrzeit für das Garzeitende erreicht ist

- Zur Bestätigung die Taste  drücken.

 Auf diese Weise wird nur der programmierte Garvorgang gelöscht. Der zeitgesteuerte Garvorgang startet sofort mit der Vorheizphase.

 Zur Unterbrechung eines jeden Garvorgangs den Funktionsknebel wieder auf 0 stellen.

## Minutenzähler während eines Garvorgangs

 Der Minutenzähler unterbricht den Garvorgang nicht, sondern macht den Benutzer nur darauf aufmerksam, dass die eingestellten Minuten abgelaufen sind.

- Die Taste  drücken.

Am Display blinken die Kontrolllampen  und .

- Die Taste  drücken.

Am Display erscheinen die Ziffern  und die Kontrolllampe  blinkt.

- Zum Einstellen der Dauer des Minutenzählers den Temperaturknebel drehen (von 1 Minute bis 23 Stunden).

- Zur Bestätigung die Taste  drücken.

Nach Ablauf des Minutenzählers wird ein akustisches Signal ausgelöst und am Display blinkt die Kontrolllampe .

5. Die Taste  drücken, um die Funktion abzubrechen.

### Liste der traditionellen Garfunktionen



Bei einigen Modellen sind nicht alle Funktionen vorhanden.

### OBERHITZE + UNTERHITZE



Traditioneller Garvorgang, geeignet für die Zubereitung einer Speise nach der anderen. Ideal zum Garen von Braten, fettem Fleisch, Brot, gefüllten Torten.

### UMLUFT



Intensives und gleichmäßiges Garen. Ideal für Kekse, Torten und Garvorgänge auf mehreren Ebenen.

### HEISSLUFT



Die Wärme wird auf schnelle und gleichmäßige Weise verteilt. Geeignet für alle Speisen, ideal zum Garen auf mehreren Ebenen, ohne Gerüche und Geschmäcker zu vermischen.

### TURBO



Ermöglicht ein schnellen Garen auf mehreren Ebenen, ohne die Aromen zu vermischen. Ideal für große Speisemengen, die einen intensiven Garvorgang benötigen.

### GRILL



Ermöglicht hervorragende Grill- und Gratinvorgänge. Am Ende des Garvorgangs, verleiht es den Speisen eine gleichmäßige Bräunung.

### GRILL + UMLUFT



Ermöglicht ausgezeichnete Grill-Ergebnisse, auch bei dick geschnittenem Fleisch. Ideal für große Fleischstücke.

### UNTERHITZE



Die Wärme kommt nur vom Boden des Backraums. Ideal für süßes oder salziges Gebäck, Mürbeteigkuchen und Pizzen.

### UNTERHITZE HEISSLUFT



Ermöglicht es, den Garvorgang von oberflächlich bereits gut gegarten, aber innen noch rohen Speisen schnell zu beenden. Ideal für Quiches, geeignet für jede Art von Speise.

### PIZZA



Sonderprogramm für das Backen von Pizzen. Dieser Vorgang eignet sich nicht nur für das Backen von Pizzen, sondern auch von Keksen und Torten.

### ECO



Diese Funktion eignet sich insbesondere für Garvorgänge auf einer einzigen Schienenhöhe und verbraucht wenig Strom.

Sie eignet sich für alle Lebensmittel, außer für Produkte, die eine hohe Feuchte erzeugen (z. B. Gemüse). Um eine maximale Stromersparung zu erzielen und die Garzeit zu verringern, empfiehlt es sich, die Speisen in den nicht vorgeheizten Backraum einzufügen.



Das Öffnen der Tür während eines Garvorgangs in der ECO-Funktion sollte vermieden werden.



Bei der ECO-Funktion ist die Garzeit (und ein eventuelles Vorheizen) länger und kann von der Menge der Speisen abhängen, die in den Backraum geschoben werden.



Bei der ECO-Funktion handelt es sich um eine schonende Garfunktion mit Temperaturen unter 210°C. Für höhere Gartemperaturen sollten andere Backofenfunktionen gewählt werden.

### Ratschläge zum Garen

#### Allgemeine Ratschläge

- Eine Defaultfunktion verwenden, um ein gleichmäßiges Garen auf allen Stufen zu erhalten.
- Die Garzeit en können nicht verkürzt werden, indem die Temperatur erhöht wird (die Speisen würden außen zu stark und innen zu wenig gegart werden).

## Ratschläge zum Garen von Fleisch

- Die Garzeit en hängen von der Dicke und der Qualität der Speisen sowie vom individuellen Geschmack ab.
- Bei der Zubereitung von Braten ein Fleischthermometer verwenden oder einfach mit einem Löffel auf den Braten drücken. Wenn er nachgibt und wieder zurück federt, ist er fertig, andernfalls muss er noch einige Minuten gebraten werden.

## Ratschläge für Garvorgänge mit Grill und Grill + Umluft

- Das zu grillende Fleisch kann auch in den kalten Ofen geschoben werden. Das Vorheizen wird empfohlen, sofern der Gar-Effekt verändert werden soll.
- Bei der Funktion Grill mit Umluft wird das Vorheizen des Backraums vor dem Grillvorgang empfohlen.
- Es empfiehlt sich, die Speisen in der Mitte des Rostes anzuordnen.
- Bei der Funktion Grill empfiehlt es sich, die Temperatur auf den höchsten Wert einzustellen, um den Garvorgang zu optimieren.

## Ratschläge zum Backen von Kuchen und Keksen

- Vorzugsweise dunkle Formen aus Metall verwenden, da sie zu einer besseren Wärmeaufnahme beitragen.
- Die Temperatur und die Gardauer hängen von der Qualität und der Beschaffenheit des Teigs ab.
- Überprüfen, ob das Gebäck innen ausreichend durchgebacken ist: Am Ende des Garvorgangs einen Zahnstocher in den

höchsten Punkt des Gebäckes stecken. Wenn der Teig nicht am Zahnstocher kleben bleibt, ist der Kuchen fertig.

- Wenn der Kuchen zusammenfällt, sobald er aus dem Ofen genommen wird, muss beim nächsten Backen die eingestellte Temperatur um ungefähr 10°C gesenkt und eventuell eine längere Garzeit gewählt werden.

## Ratschläge für das Auftauen und Aufgehen

- Die tiefgefrorenen Speisen ohne ihre Verpackung in einem Behälter ohne Deckel auf die erste Schiene des Backraums stellen.
- Die Speisen nicht übereinander legen.
- Beim Auftauen von Fleisch wird empfohlen, die Speisen auf einen Rost auf die zweite Schiene zu legen und ein Backblech auf die erste Schiene zu schieben. Auf diese Weise kommen die Speisen nicht mit der beim Auftauen entstehenden Flüssigkeit in Kontakt.
- Die empfindlichsten Stücke können mit Alufolie bedeckt werden.
- Zur Gewährleistung des guten Aufgehens empfiehlt es sich, einen Behälter mit Wasser auf den Boden des Backraums zu stellen.

## So können Sie Energie sparen

- Den Garvorgang einige Minuten vor der normal dafür vorgesehenen Zeit abschalten. Die im Ofeninneren angesammelte Hitze lässt die Speisen für die restlichen Minuten weitergaren.
- Die Ofentür so wenig wie möglich öffnen, um Wärmeverluste zu vermeiden.
- Das Innere des Gerätes immer sauber halten.

## Mini-Anleitung für Zubehör



Rost

Wir empfehlen die Verwendung des Grills als Auflagefläche für Backformen/-bleche.

Der Rost kann als Unterlage zum Grillen verwendet werden, wobei das tiefe Backblech auf ein darunter liegendes Regal gelegt wird, um die Säfte aufzufangen.

Wir empfehlen die Verwendung der tiefen Backform nur zum Kochen auf einer Ebene.

Stellen Sie die tiefe Backform auf die mittlere Ablage, wenn Sie die belüfteten Funktionen verwenden. Stellen Sie die tiefe Backform von unten auf die 2. oder 3. Ablage, wenn Sie die



Tiefes Backblech

Funktion STATISCH verwenden



Die Backform mit dem Backblechrost auf die letzte Ablage legen, um im GRILL-Modus



zu garen.

## Unsere Rezepte

Verschiedene Rezepte und mehr Tipps und Hinweise zum Garen finden Sie auf der Seite [www.smeg.com](http://www.smeg.com), die auch mit dem QR-Code in der Broschüre, die dem Gerät beiliegt, aufgerufen werden kann.

## Angaben für die Aufsichtsbehörden

### Fan forced mode

Die für die Festlegung der Energieeffizienzklasse verwendete ECO-Funktion entspricht den Bestimmungen der europäischen Norm DIN EN 60350-1. Siehe Absatz „So können Sie Energie sparen“  des Kapitels HINWEISE.

### Conventional heating mode

Für die Ausführung der Funktion OBERHITZE + UNTERHITZE muss die Vorheizphase übersprungen werden (siehe Absatz „Vorheizphase“ des Kapitels BEDIENUNG). Siehe Absatz „So können Sie Energie sparen“  des Kapitels HINWEISE.

## Sonderprogramme

- Den Funktionsknebel aus der Position 0 um eine Position nach links drehen. Die Taste



blinkt.



Um die verfügbare Funktionen abzurollen, die Taste  solange drücken, bis die gewünschte Funktion gewählt wurde.



Um die angewählte (noch nicht gestartete) Funktion zu verlassen, die Taste  gedrückt halten.

## AUFTAUSTUFE





Dieses Programm ermöglicht, die Speisen nach einer einstellbaren Zeit aufzutauen.

- Nach dem Aufrufen des Menüs Sonderfunktionen die Taste  solange

drücken, bis die Funktion  angewählt ist.



Ist die Innentemperatur höher als erwartet, wird die Funktion nicht aktiviert, und jedes Mal, wenn die Taste  gedrückt wird, gibt das Gerät eine akustische Warnung aus. Das Gerät vor der Aktivierung der Funktion auskühlen lassen.

- Die Tür öffnen.
- Die aufzutauende Speise in den Backraum geben.
- Die Tür schließen.
- Zur Bestätigung die Taste  drücken.
- Den Temperaturknebel zur Einstellung der Auftaudauer drehen (von 1 Minute bis zu 13 Stunden) (zum Beispiel „01:30“).

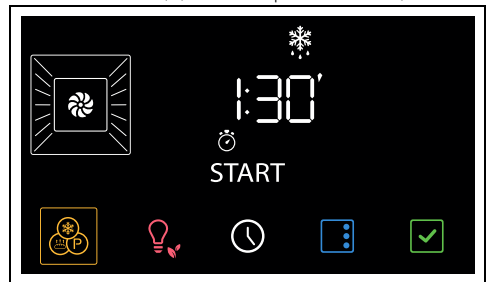

- Um die Funktion zu starten, die Taste  drücken.

Am Ende blinkt im Display die Anzeige  und ein akustisches Signal wird ausgelöst.

- Den Drehknebel der Funktionen auf 0 drehen, um die Funktion zu verlassen.
- Es folgt eine Tabelle mit der Angabe der Auftaudauer je nach Lebensmittel.

Typologie	Gewicht (Kg)	Zeit
Fleisch	0,5	1h 45m
Fisch	0,4	0h 40m
Brot	0,3	0h 20m
Gebäck	1,0	0h 45m

## HEFESTUFE





Diese Funktion eignet sich besonders für das Aufgehen von Teig.







- Nach dem Aufrufen des Menüs Sonderfunktionen die Taste  solange drücken, bis die Funktion  angewählt ist.

- Die einstellbare Gartemperatur liegt zwischen 60-150 °C.
- Backofenlampe ausgeschaltet, jeder beliebige Eingriff, wie das Öffnen der Tür (wo vorhanden) oder die manuelle Aktivierung mittels Drehknebel aktiviert die Lampe nicht.
- Internes Kühlgebläse deaktiviert.
- Beleuchtung der Drehknebel und die akustischen Anzeigen deaktiviert.

 Ist die Innentemperatur höher als erwartet, wird die Funktion nicht aktiviert, und jedes Mal, wenn die Taste  gedrückt wird, gibt das Gerät eine akustische Warnung aus. Das Gerät vor der Aktivierung der Funktion auskühlen lassen.

 Nach Aktivierung der Sabbath-Funktion können keine Parameter verändert werden. Die Betätigung eines beliebigen Drehknebels bzw. einer beliebigen Taste ist wirkungslos. Nur der Funktionsknebel bleibt aktiv, um zum Hauptmenü zurückkehren zu können.

- Die Tür öffnen.
- Den aufzugehenden Teig auf die zweite Schiene positionieren.
- Die Tür schließen.
- Zur Bestätigung die Taste  drücken.

- Nach dem Aufrufen des Menüs Sonderfunktionen die Taste  solange drücken, bis die Funktion  angewählt ist.
- Zur Bestätigung die Taste  drücken.
- Den Temperaturknebel drehen, um die Gartemperatur (zum Beispiel „90°C“) einzustellen.

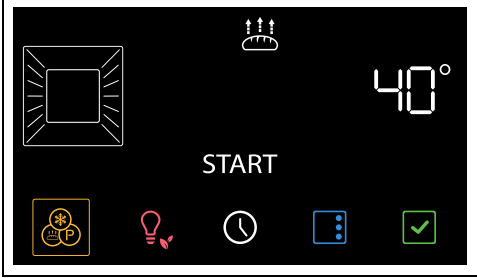

 Den Temperaturknebel drehen, um den Wert Temperatur (25°C bis 40°C) zu verändern

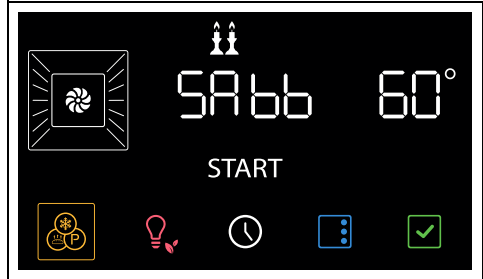

- Um die Funktion zu starten, die Taste  drücken.
- Den Drehknebel der Funktionen auf 0 drehen, um die Funktion zu verlassen.

- Um die Funktion zu starten, die Taste  drücken.
- Den Drehknebel der Funktionen auf 0 drehen, um die Funktion zu verlassen.

 Zur Gewährleistung des guten Aufgehens empfiehlt es sich, einen Behälter mit Wasser auf den Boden des Backraums zu stellen.

**SABBATH-FUNKTION**

 Bei dieser Funktion sieht das Gerät einige besondere Betriebsverhalten vor:

- Der Garvorgang kann über eine unbestimmte Zeit fortgesetzt werden; eine Gardauer kann nicht eingestellt werden.
- Es wird keine Vorheizphase ausgeführt.



**Sekundäre Funktionen**

Die Tasten am unteren Rand der Anzeige haben einige sekundäre Funktionen:

**MINUTENZÄHLER**

 Der Minutenzähler signalisiert dem Benutzer nur, dass die eingestellten Minuten abgelaufen sind.

1. Im Hauptmenü die Taste  drücken.

Am Display erscheinen die Ziffern  und die Kontrolllampe  blinkt.

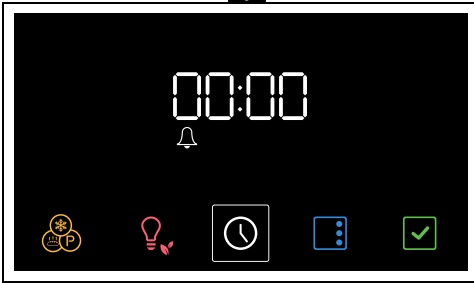

2. Zum Einstellen der Dauer des Minutenzählers den Temperatorknebel drehen (von 1 Minute bis 23 Stunden).

3. Zur Bestätigung die Taste  drücken.



4. Nach Ablauf des Minutenzählers wird ein akustisches Signal ausgelöst und am Display blinkt die Kontrolllampe .

5. Die Taste  drücken, um die Funktion abzubrechen.

## UHRZEIT

1. Im Hauptmenü die Taste  einige Sekunden lang gedrückt halten.



2. Den Temperatorknebel drehen, um das anzuzeigende Format der Uhrzeit auszuwählen ( oder ).

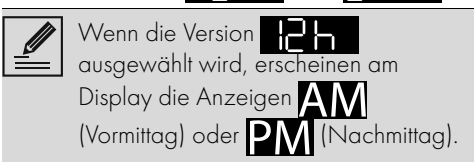

3. Die Taste  drücken, um den Vorgang zu bestätigen und auf die Einstellung der Uhrzeit überzugehen.

4. Den Temperatorknebel drehen, um die aktuelle Uhrzeit einzustellen.

5. Die Taste  drücken, um die aktuelle Uhrzeit einzustellen und auf die Auswahl der Minuten überzugehen.

6. Den Temperatorknebel drehen, um die Minuten der aktuellen Uhrzeit einzustellen.

7. Zur Bestätigung die Taste  drücken.

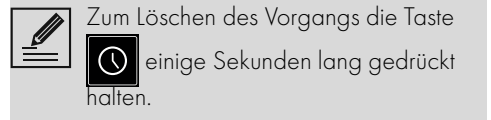

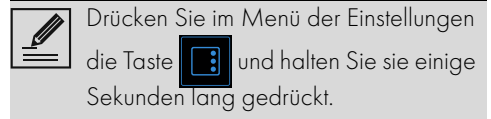

## Einstellungen

• Im „Hauptmenü“ die Taste  drücken.

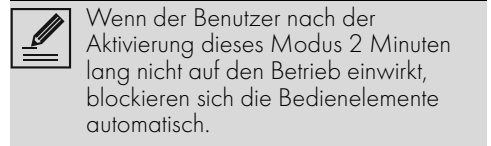

## Bediensperre (Kindersicherung)





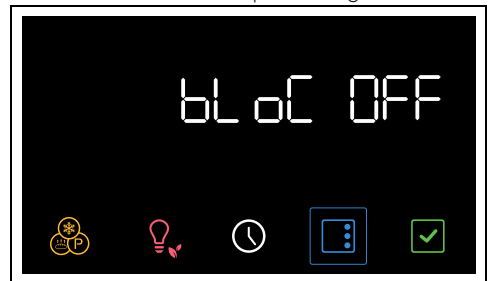

1. Nach dem Zugriff auf das Menü der Einstellungen die Taste  drücken, bis die Funktion Bediensperre ausgewählt ist.

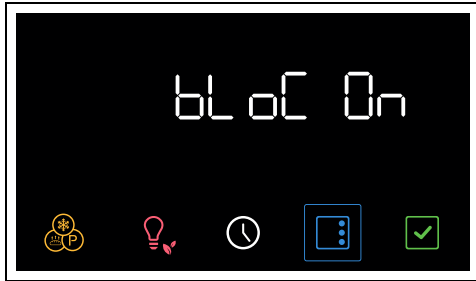

- Den Temperaturnebel bis auf die Auswahl der Funktion Bediensperre drehen.



- Die Taste  drücken, um auf die nächste Einstellung überzugehen, oder die Taste  drücken, um den Vorgang zu bestätigen.

 Im normalen Betrieb wird die Bediensperre durch das Aufleuchten der Kontrollampe  angezeigt.

 Werden die Tasten des Displays berührt oder die Positionen der Drehnebel verändert, erscheint am Display zwei Sekunden lang die Anzeige „Loch On“.

Zur vorläufigen Deaktivierung der Sperre:

- Während eines Garvorgangs den Temperaturnebel drehen oder eine Taste am Display drücken.



- Wenn das Display „Loch On“ anzeigt, einige Sekunden lang die Taste  drücken.

Zwei Minuten nach der letzten Einstellung wird die Sperre wieder aktiviert.

### Show Room (nur für Aussteller)



 Bei Aktivierung dieses Modus deaktiviert der Ofen alle Heizelemente, während die Bedienblende aktiv bleibt.



- Nach dem Aufrufen des Menüs der Einstellungen die Taste  solange drücken, bis die Funktion Show Room angezeigt wird.

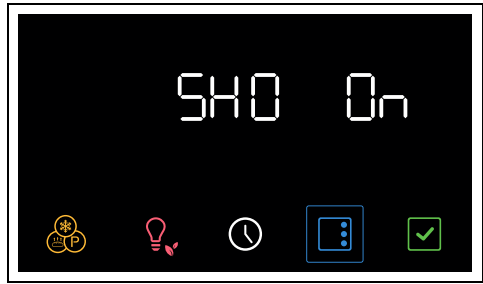

- Den Temperaturnebel drehen, um die Funktion Show Room zu aktivieren.



- Die Taste  drücken, um zur nächsten Einstellung zu gelangen, die Taste  zur Bestätigung drücken.

 Eine aktive Show Room-Funktion wird am Display durch die Leuchte  angezeigt.

 Um das Gerät für den normalen Betrieb zu verwenden, muss diese Funktion auf OFF gestellt werden.

### Temperatur halten

 Dieser Modus ermöglicht dem Gerät, nach Ablauf der zuvor eingestellten Gardauer (sofern diese nicht manuell unterbrochen wird), die zuvor gegarte Speise etwa 1 Stunde lang warm zu halten (bei niedrigen Temperaturen), ohne die organoleptischen Eigenschaften und den während des Garens erzielten Duft zu verändern.

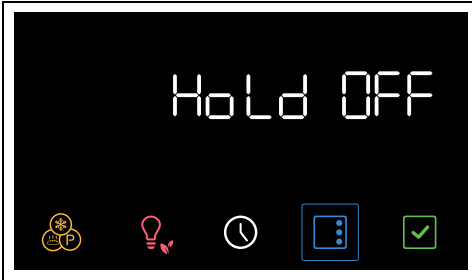

DE

1. Nach dem Aufrufen des Menüs der Einstellungen die Taste  solange drücken, bis die Funktion Wärme angezeigt wird.

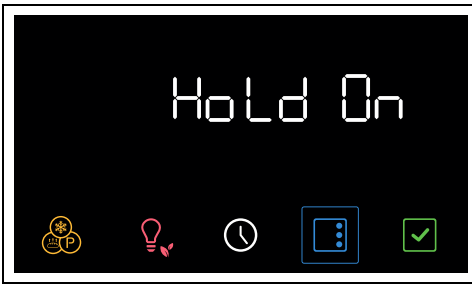

2. Den Temperaturknebel drehen, um die Funktion Wärme halten zu aktivieren.



3. Die Taste  drücken, um zur nächsten Einstellung zu gelangen, die Taste  zur Bestätigung drücken.

 Um das Gerät für den normalen Betrieb zu verwenden, muss diese Funktion auf OFF gestellt werden.



### Display-Helligkeit

 Diese Betriebsart ermöglicht die Einstellung der Display-Helligkeit.

1. Nach dem Aufrufen des Menüs der Einstellungen die Taste  solange

drücken, bis die Funktion der Display-Helligkeit ausgewählt ist.



2. Den Temperaturknebel nach rechts oder links drehen, um die gewünschte Helligkeit auszuwählen, Wert 1 (schwache Helligkeit) Wert 5 (starke Helligkeit).
3. Die Taste  drücken, um zur nächsten Einstellung zu gelangen, die Taste  zur Bestätigung drücken.

 Die Funktion Display-Helligkeit ist werkseitig auf Hoch eingestellt.

### Bedientöne

 Bei jedem Drücken eines Symbols löst das Gerät einen Ton aus. Mithilfe dieser Einstellung kann er ausgeschaltet werden.

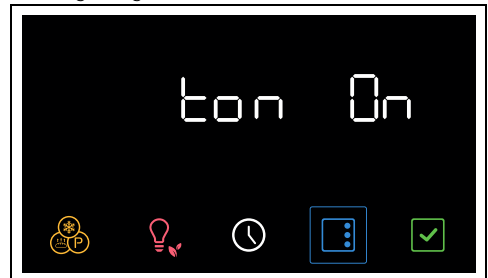

1. Nach dem Aufrufen des Menüs der Einstellungen die Taste  solange drücken, bis die Funktion Bedientöne angezeigt wird.

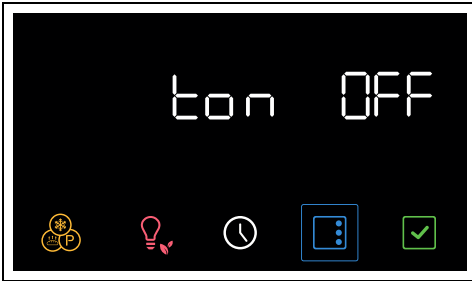

2. Den Temperaturknebel drehen, um den Bedienton zu deaktivieren, der der

Berührung der Symbole auf dem Display zugeordnet ist.



3. Die Taste  drücken, um zur nächsten Einstellung zu gelangen, die Taste  zur Bestätigung drücken.

## Weitere Einstellungen

### Eco-Light





Für eine größere Stromeinsparung werden die Lampen im Backraum etwa eine Minute nach Beginn des Garvorgangs oder nach Öffnen der Tür automatisch ausgeschaltet.



Um zu verhindern, dass das Gerät die Lampe eine Minute nach Garbeginn automatisch ausschaltet, muss dieser Modus auf Off gestellt werden.



Die Funktion Eco-Light ist werkseitig auf „On“ eingestellt.

- Um die Funktion Eco-Light zu deaktivieren, einige Augenblicke lang die Taste  drücken.
- Um die Funktion Eco-Light wieder zu aktivieren, einige Augenblicke lang die Taste  drücken.

## REINIGUNG UND WARTUNG

### Reinigung des Gerätes



Siehe Allgemeine Sicherheitshinweise.

### Reinigung der Oberflächen

Um die Oberflächen in bestem Zustand zu erhalten, sollten sie, nach Auskühlung, nach jedem Gebrauch regelmäßig gereinigt werden.

### Tägliche Reinigung

Immer nur spezifische und nicht scheuernde Produkte verwenden, die keine säurehaltigen Substanzen auf Chlorbasis enthalten. Das Produkt auf einen feuchten Lappen geben und auf die Flächen auftragen. Sorgfältig abspülen und mit einem weichen Lappen oder einem Mikrofasertuch abtrocknen.

### Flecken oder Speiserückstände

Auf keinen Fall Putzschwämme aus Metall oder scharfe Schaber verwenden, da sie die Oberflächen beschädigen können. Normale und nicht scheuernde Reinigungsprodukte und gegebenenfalls Materialien aus Holz oder Kunststoff verwenden. Sorgfältig abspülen und mit einem

weichen Lappen oder einem Mikrofasertuch abtrocknen.

Keine Speisereste auf Zuckerbasis im Ofen trocknen lassen (z. B. Marmelade), da sie die emailierte Beschichtung im Inneren des Gerätes beschädigen können.

### Reinigung der Backofentür

#### Ausbau der Backofentür

Die Backofentür kann ausgebaut und auf ein Tuch gestellt werden, um die Reinigung zu erleichtern.

Für den Ausbau der Tür wie folgt vorgehen:

1. Die Tür komplett öffnen und die Zapfen in die Löcher der Scharniere einfügen, die in der Abbildung angezeigt sind.

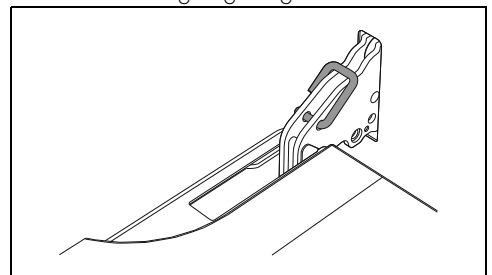

- Fassen Sie die Tür an beiden Seiten und mit beiden Händen in der Nähe der Scharniere, heben Sie sie bei einem Winkel von etwa 30° an und ziehen Sie sie heraus.

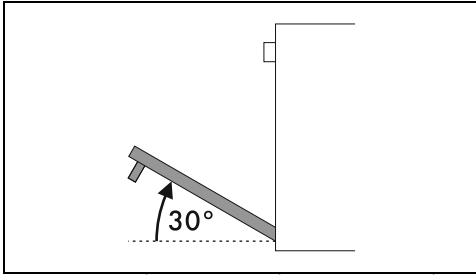

- Zum Wiedereinsetzen der Tür müssen die Scharniere in die dafür vorgesehenen Schlitzte am Backofen eingefügt werden, wobei sichergestellt werden muss, dass die Aussparungen **A** fest auf den Schlitzten aufliegen.

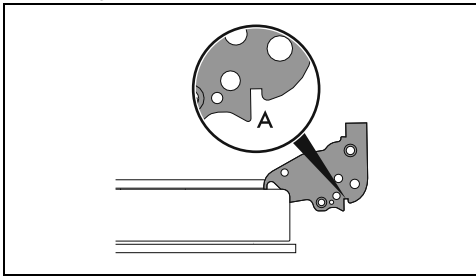

- Die Tür senken und, sobald sie in die richtige Position gebracht wurde, die Zapfen aus den Scharnieröffnungen herausziehen.

### Reinigung der Türverglasung

Es empfiehlt sich, die Türverglasung stets sauber zu halten. Saugfähiges Küchenpapier verwenden. Hartnäckiger Schmutz kann mit einem feuchten Schwamm und einem handelsüblichen Reiniger entfernt werden.

### Ausbau der Innenverglasung

Die Glasscheiben, aus denen die Tür besteht, können komplett entfernt werden, um die Reinigung zu erleichtern.

- Die Klappe mit den entsprechenden Stiften absichern.
- Die Stifte auf der Rückseite der Innenverglasung lösen, indem man sie auf

der Rückseite in Pfeilrichtung 1 vorsichtig nach oben hin zieht.

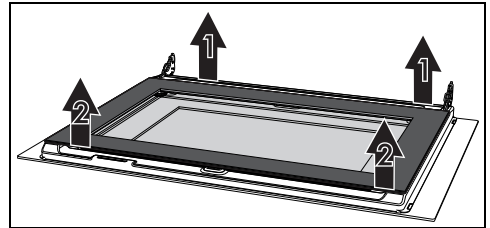

- Die Stifte auf der Vorderseite in Pfeilrichtung 2 lösen.
- Danach die Innenverglasung aus dem vorderen Profil entfernen.

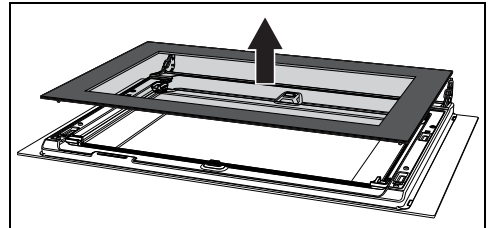

- Die Zwischenverglasung anheben.

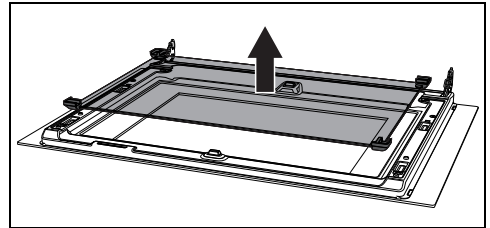

Hinweis: Bei einigen Modelle besteht die Zwischenverglasung aus 2 Scheiben.

- Die äußere Glasscheibe und die zuvor ausgebauten Glasscheiben reinigen.

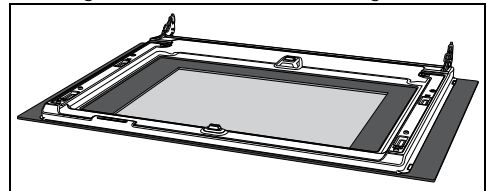

- Saugfähiges Küchenpapier verwenden. Hartnäckiger Schmutz kann mit einem feuchten Schwamm und einem neutralen Reiniger entfernt werden.

8. Die Zwischenverglasung wieder anbringen und die Innenverglasung wieder einbauen.

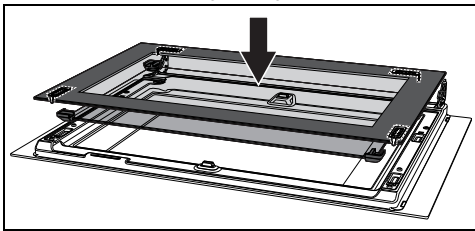

Die Zwischenverglasung muss so auf die geöffnete Tür aufgesetzt werden, dass das Siebdruckbild in der Ecke von links nach rechts gelesen werden kann (der raue Teil des Siebdruckbildes muss zur Außenseite zeigen).

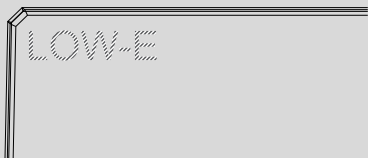

9. Darauf achten, dass die 4 Stifte der Innenverglasung in den Aufnahmen der Klappe stecken.

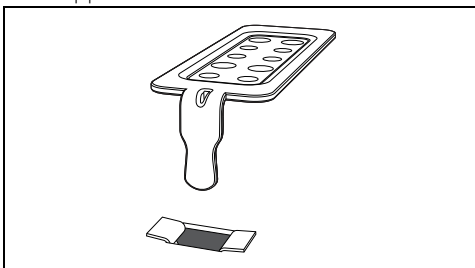

## Reinigung des Backraums

Der Backraum wird optimal erhalten, wenn er bei abgekühltem Gerät regelmäßig gereinigt wird.

Vermeiden, dass Speisereste im Inneren des Backraums antrocknen, da diese die emailierte Beschichtung beschädigen können.

Alle abnehmbaren Teile vor der Reinigung herausnehmen.

Zur Erleichterung der Reinigung sollten folgende Teile ausgebaut werden:

- die Tür;

- die Halterahmen für Roste/Backbleche.



Es empfiehlt sich, das Gerät bei der Verwendung von Spezialprodukten ungefähr 15 bis 20 Minuten bei Höchsttemperatur in Betrieb zu lassen, um eventuelle Rückstände zu beseitigen.

## Trocknung

Beim Garen der Speisen wird im Inneren des Backraums Feuchtigkeit erzeugt. Dabei handelt es sich um eine vollkommen normale Erscheinung, die den korrekten Betrieb des Gerätes nicht beeinträchtigt.

Am Ende eines jeden Garvorgangs:

1. das Gerät auskühlen lassen;
2. eventuelle Verschmutzungen im Backraum entfernen;
3. den Backraum mit einem weichen Tuch trocknen;
4. die Tür so lange offen lassen, bis der Backraum vollkommen trocken ist.

## Ausbau der Halterahmen für Roste/Backbleche

Das Entfernen der Halterahmen für Roste/Backbleche erleichtert die Reinigung der Seitenflächen noch mehr.

Für den Ausbau der Halterahmen für Roste/Backbleche:

1. Den Rahmen zum Ofeninneren ziehen, so dass er sich aus der Einrastvorrichtung A löst. Anschließend den Rahmen aus den auf der Rückseite befindlichen Aufnahmen B herausziehen.

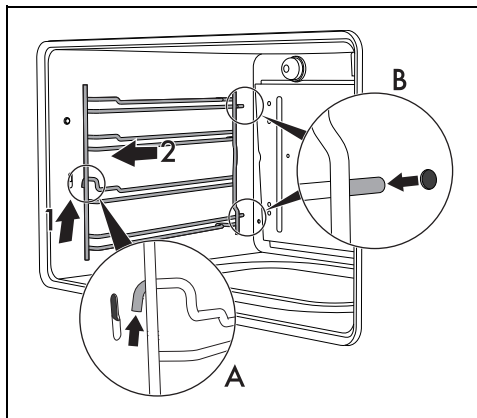

2. Nach Abschluss der Reinigung, die zuvor beschriebenen Vorgänge wiederholen, um

die Halterahmen für Roste/Backbleche erneut einzusetzen.

mit lauwarmem Wasser und wenig Reinigungsmittel separat gespült werden.

## Spezielle Reinigungsfunktionen

- Den Funktionsknebel aus der Position 0 um eine Position nach links drehen. Die Taste



blinkt.

## Vapor Clean (nur bei einigen Modellen)



Siehe Allgemeine Sicherheitshinweise.



Die Funktion Vapor Clean ist ein unterstützter Reinigungsvorgang, der das Entfernen von Schmutz erleichtert. Dank dieses Vorgangs kann das Ofeninnere extrem einfach gereinigt werden. Die Schmutzreste werden durch die Wärme und den Wasserdampf aufgeweicht und können somit leichter entfernt werden.

## Vorhergehende Eingriffe

Vor dem Einschalten des Vapor Clean

Reinigungszyklus:

- Alle Zubehörteile im Inneren des Backraums ausbauen.
- Falls vorhanden, die Temperatursonde herausnehmen.
- Falls vorhanden, die selbstreinigenden Platten ausbauen.
- Rund 120 ml Wasser auf den Backraumboden gießen. Darauf achten, dass das Wasser nicht aus der Vertiefung herausfließt.
- Mittels eines Zerstäubers eine Lösung aus Wasser und Spülmittel in den Backraum sprühen. Den Zerstäuber auf die Seitenwände, die Oberseite, den Boden und die Umlenkplatte richten.



Es wird empfohlen, nicht mehr als 20 Mal zu sprühen.



Sollte die Umlenkplatte mit selbstreinigendem Material beschichtet sein, diese nicht besprühen.

- Die Tür schließen.
- Während des unterstützten Reinigungszyklus müssen die vorher ausgebauten selbstreinigenden Platten (wo vorhanden)

## Einstellung des Vapor Clean



Ist die Innentemperatur höher als erwartet, wird die Funktion nicht aktiviert, und jedes Mal, wenn die Taste  gedrückt wird, gibt das Gerät eine akustische Warnung aus. Das Gerät vor der Aktivierung der Funktion auskühlen lassen.

- Nach dem Aufrufen des Menüs Sonderfunktionen die Taste  solange drücken, bis die Funktion  ausgewählt ist.

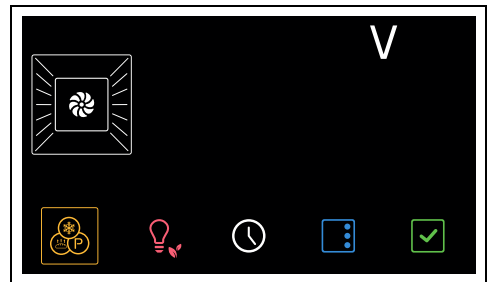

- Zur Bestätigung die Taste  drücken.

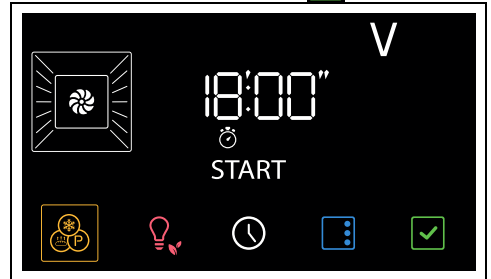

- Um die Funktion zu starten, die Taste  drücken.



Die Parameter der Dauer und Temperatur können vom Benutzer nicht abgeändert werden.

Am Ende blinkt im Display die Anzeige  und ein akustisches Signal wird ausgelöst.

- Den Drehknebel der Funktionen auf 0 drehen, um die Funktion zu verlassen.



## Programmierter Vapor Clean Reinigungszyklus

Man kann die Uhrzeit für den Beginn  
FUNKTION des Vapor Clean wie die anderen  
Garfunktionen einstellen.

1. Nach Einstellung der Vapor Clean Funktion,  
die Taste  drücken.

Am Display blinken die Leuchten  und .

2. Den Temperaturknebel drehen, um die  
Uhrzeit für das Ende der Funktion  
einzustellen.

3. Zur Bestätigung die Taste  drücken.

Das Gerät bleibt bis zur eingestellten Startzeit  
im Wartezustand und startet erst dann die Vapor  
Clean Funktion.

### Ende der Vapor Clean-Funktion

1. Den Funktionsknebel auf die Position 0  
drehen, um die Funktion abzubrechen.
2. Die Tür öffnen und mit einem Mikrofasertuch  
den weniger hartnäckigen Schmutz  
entfernen.
3. Bei Verkrustungen einen kratzfesten  
Schwamm aus Messingfaser verwenden.
4. Ein für Backöfen geeignetes Reinigungsmittel  
verwenden, um fettige Rückstände zu  
entfernen.
5. Das restliche Wasser im Inneren des  
Backraums entfernen.
6. Sofern vorhanden, die selbstreinigenden  
Platten und die Halterahmen für Roste/  
Backbleche erneut einsetzen.

Für eine bessere Hygiene und um zu vermeiden,  
dass die Speisen einen unangenehmen Geruch  
annehmen:

- Es wird empfohlen, den Backraum mittels  
einer Umlufffunktion bei 160°C ca. 10  
Minuten trocknen zu lassen
- Bei selbstreinigenden Platten wird  
empfohlen, den Backraum abzutrocknen  
und gleichzeitig einen Katalysezyklus  
durchzuführen.

 Es empfiehlt sich, während dieser  
Vorgänge Gummihandschuhe zu  
tragen.

 Die Ofentür kann ausgebaut werden,  
um die manuelle Reinigung der schwer  
erreichbaren Teile zu erleichtern.

## Pyrolyse (nur bei einigen Modellen)



Siehe Allgemeine Sicherheitshinweise.



Die Pyrolyse ist ein Verfahren für die  
automatische Reinigung bei hoher  
Temperatur, bei dem die  
Verschmutzungen zersetzt werden.  
Dank dieses Vorgangs kann der  
Backraum extrem einfach gereinigt  
werden.



DE

### Vorhergehende Eingriffe

Vor dem Start der Pyrolyse:

- Die Innenverglasung gemäß den üblichen  
Reinigungsanweisungen reinigen.
- Alle übergelaufenen Speisen oder Reste  
von vorherigen Garvorgängen entfernen.
- Alle Zubehörteile im Inneren des Backraums  
ausbauen.
- Bei hartnäckigem und verkrustetem Schmutz  
ein für Backöfen geeignetes  
Reinigungsmittel auf die Scheibe sprühen  
(die auf dem Produkt angegebenen  
Hinweise beachten). Das Reinigungsmittel  
60 Minuten einwirken lassen, es abspülen  
und die Scheibe mit Küchenpapier oder  
einem Mikrofasertuch sorgfältig abtrocknen.
- Falls vorhanden, die Temperatursonde  
herausnehmen.
- Die Halterahmen für Roste/Backbleche  
ausbauen.
- Die Tür schließen.

### Einstellung der Pyrolyse

1. Nach dem Aufrufen des Menüs  
Sonderfunktionen die Taste  solange  
drücken, bis die Funktion  gewählt  
ist.

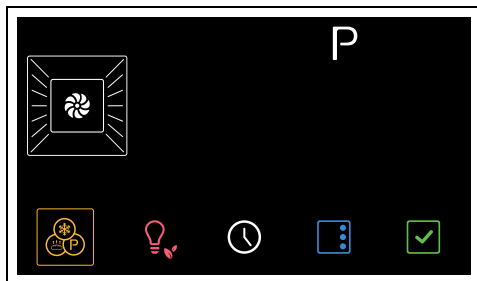

2. Zur Bestätigung die Taste  drücken.

Das Display zeigt die Pyrolysedauer an (werkseitig auf 2:30 Stunden eingestellt).

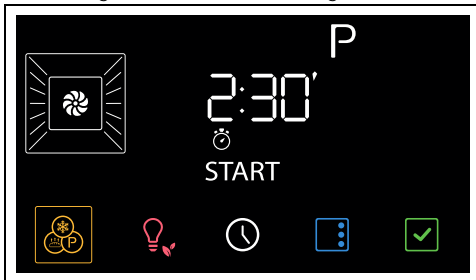



3. Drehen Sie den Temperaturnebel, um die Pyrolysedauer von einem Minimum von 2:00 Stunden bis zu einem Maximum von 3:00 Stunden einzustellen.

 Empfohlene Dauer der Pyrolyse:

- Wenig verschmutzt: 02:00
- Mäßig verschmutzt: 02:30
- Stark verschmutzt: 03:00

4. Zur Bestätigung die Taste  drücken.

 Wenn die Temperatursonde (falls vorhanden) in den entsprechenden Anschluss eingesteckt ist, kann die Pyrolyse nicht gestartet werden.

5. Rund 2 Minuten nach Beginn der Pyrolyse, schaltet sich die Kontrolllampe  ein und zeigt an, dass die Tür durch eine Vorrichtung, die jeden Öffnungsversuch unterbindet, gesperrt ist.

 Wenn die Türverriegelung aktiviert ist, kann keine Funktion gewählt werden.

Am Ende blinkt im Display die Anzeige  und ein akustisches Signal wird ausgelöst.

6. Den Drehknebel der Funktionen auf 0 drehen, um die Funktion zu verlassen.

 Die Tür bleibt gesperrt, bis die Temperatur im Inneren des Backraums unter die Sicherheitsstufe sinkt.

 Während der Pyrolyse erzeugen die Gebläse aufgrund der schnelleren Drehung ein lauterer Geräusch. Dies ist völlig normal und soll die Wärmeabfuhr begünstigen. Am Ende des Pyrolysevorgangs bleiben die Gebläse noch einige Zeit eingeschaltet, um eine Überhitzung der Möbelwände und der Backofenfront zu verhindern.

 Während der ersten Pyrolyse ist möglicherweise ein unangenehmer Geruch festzustellen, der durch verdampfende ölige Rückstände des Herstellungsprozesses verursacht wird. Dabei handelt es sich um eine vollkommen normale Erscheinung, die nach der ersten Pyrolyse verschwindet.

 Wenn das Ergebnis der Pyrolyse bei der Mindestdauer nicht zufriedenstellend ist, empfiehlt es sich, bei nachfolgenden Reinigungszyklen eine längere Dauer einzustellen.

### Programmierte Pyrolyse

Die Uhrzeit für den Beginn der Pyrolyse kann wie die anderen Backofenfunktionen eingestellt werden.

1. Nach Einstellung der Pyrolysefunktion, die Taste  drücken.

Am Display blinken die Leuchten  und .

2. Den Temperaturnebel drehen, um die Uhrzeit für das Ende der Funktion einzustellen.

3. Zur Bestätigung die Taste  drücken.

Das Gerät bleibt bis zur eingestellten Startzeit im Wartezustand und startet erst dann die Pyrolysefunktion.

 Wenn die Türverriegelung aktiviert ist, kann keine Funktion gewählt werden. Zum Ausschalten des Gerätes kann der Funktionsknebel jederzeit auf 0 gestellt werden.

### Ende der Pyrolyse

1. Den Drehknebel der Funktionen auf 0 drehen, um die Funktion zu verlassen.

- Die Tür öffnen und die Rückstände mit einem feuchten Mikrofasertuch entfernen.

 Es empfiehlt sich, während dieser Vorgänge Gummihandschuhe zu tragen.

 Die Ofentür kann ausgebaut werden, um die manuelle Reinigung der schwer erreichbaren Teile zu erleichtern.

## Außergewöhnliche Wartung

### Ratschläge zur Wartung der Dichtung

Die Dichtung muss weich und elastisch sein.

- Zur Reinigung der Dichtung nicht scheuernde Schwämme und lauwarmes Wasser benutzen.

### Auswechseln der Backofenlampe

 **Elektrische Spannung  
Stromschlaggefahr**

- Die Stromzufuhr des Gerätes unterbrechen.
- Schutzhandschuhe verwenden.

- Alle Zubehörteile im Inneren des Backraums ausbauen.

# INSTALLATION

## Elektrischer Anschluss

 Siehe Allgemeine Sicherheitshinweise.

### Allgemeine Informationen

Sicherstellen, dass die Eigenschaften des Stromnetzes für die Daten auf dem Typenschild geeignet sind.

Das Typenschild mit den technischen Daten, der Seriennummer und dem Prüfzeichen befindet sich gut sichtbar am Gerät.

Das Typenschild auf keinen Fall entfernen.

Für den Erdungsanschluss ein Kabel benutzen, das mindestens 20 mm länger als die anderen Kabel ist.

Das Gerät kann in den folgenden Betriebsarten funktionieren:

- Das Schutzgehäuse (A) durch Drehen gegen den Uhrzeigersinn lösen.

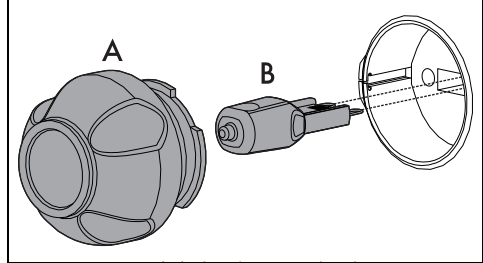
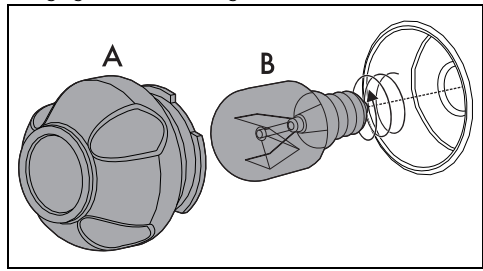

- Die Lampe (B) durch eine gleichartige austauschen (25W). Nur Backofenlampen verwenden (Temp. 300°C).
- Die Schutzabdeckung (A) wieder montieren.

- 220-240 V~

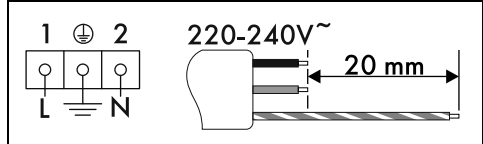

Dreipoliges Kabel 3 x 1,5 mm<sup>2</sup>.

 Die angeführten Werte beziehen sich auf den Querschnitt des Innenleiters.

 Die Speisekabel weisen Ausmessungen unter Beachtung des Gleichzeitigkeitsfaktors auf (in Übereinstimmung mit der Norm DIN EN 60335-2-6).

### Fixer Anschluss

An der Versorgungsleitung einen allpoligen Trennschalter gemäß der Installationsrichtlinien mit einem ausreichendem Abstand zwischen

den Kontakten vorsehen, damit im Falle einer Situation gemäß Überspannungskategorie III die Vorrichtung eine vollständige Trennung ermöglicht.

### Für den australischen/neuseeländischen Markt:

Der in den Festanschluss eingebaute Trennschalter muss der Norm AS/NZS 3000 entsprechen.

### Anschluss über Stecker und Steckdose

Beim Anschluss sicherstellen, dass der Stecker und die Steckdose der gleichen Ausführung sind.

Keine Reduzierstecker, Adapter oder Shunts verwenden, da diese Erhitzungen oder Verbrennungen erzeugen können.

### Austausch des Kabels



**Elektrische Spannung  
Stromschlaggefahr**

- Die Hauptstromversorgung unterbrechen.

1. Für den Zugriff auf die Klemmleiste das hintere Gehäuse des Gerätes abnehmen. Hierzu die Befestigungsschrauben lösen.

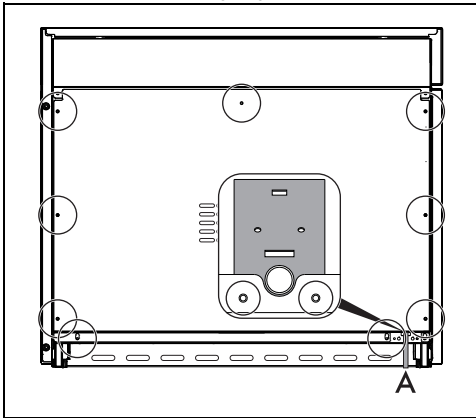

### A = Anordnung des Versorgungskabels

2. Das Netzkabel austauschen.
3. Sicherstellen, dass die Kabel (Ofen oder eventuell Kochfeld) so angeordnet sind, dass jeglicher Kontakt mit dem Gerät ausgeschlossen ist.

### Dichtung der Bedienblende

Die in der Lieferung enthaltene Dichtung auf die Rückseite der Bedienblende kleben, um ein eventuelles Eindringen von Wasser oder

anderen Flüssigkeiten zu vermeiden.

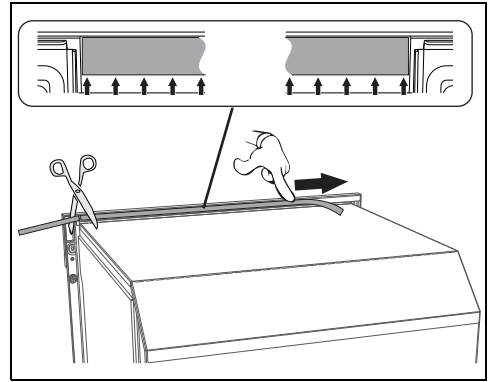

### Befestigung

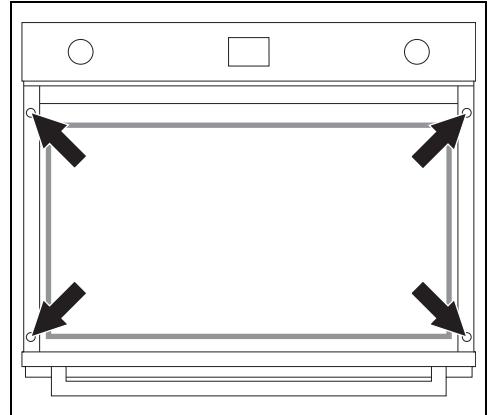

1. Das Gerät einbauen.
2. Die Tür öffnen.
3. Das Gerät mit den Schrauben am Möbelstück befestigen.

### Abmessungen des Gerätes (mm)

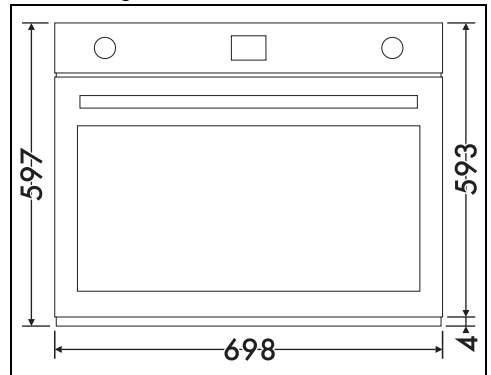

## Einbau in einen Hochschrank (mm)

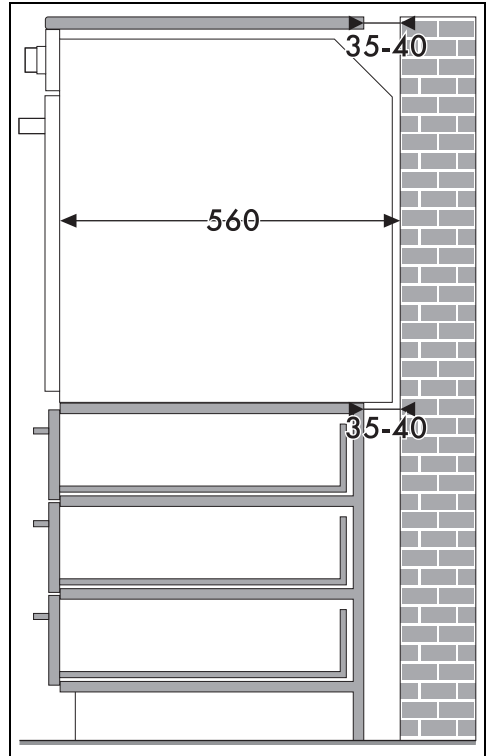
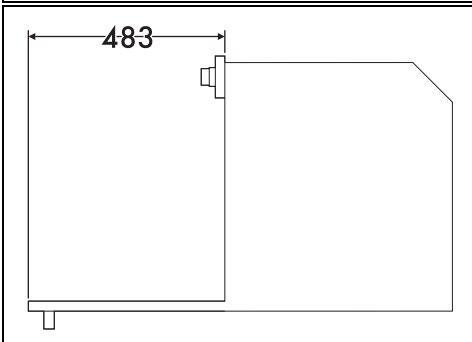
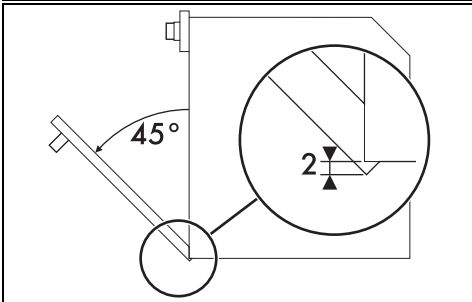
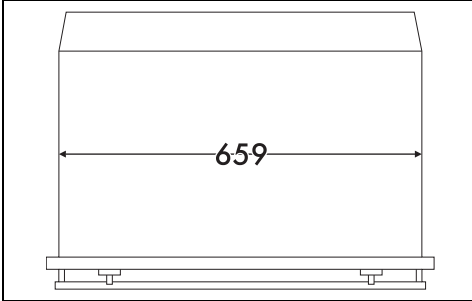
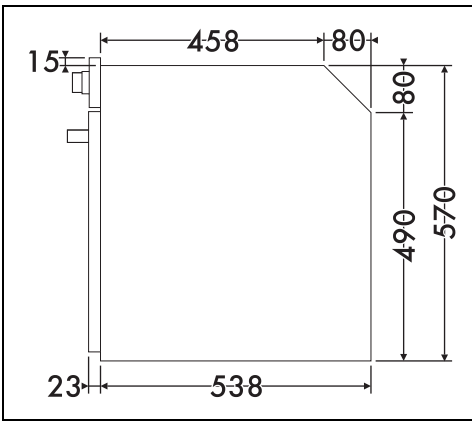

\* Prüfen, ob die Ober-/Rückseite des Möbelstücks eine Öffnung mit einer Tiefe von 35-40 mm aufweist.

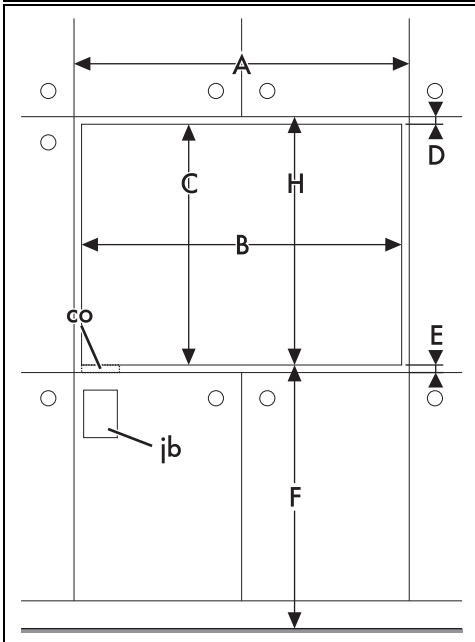
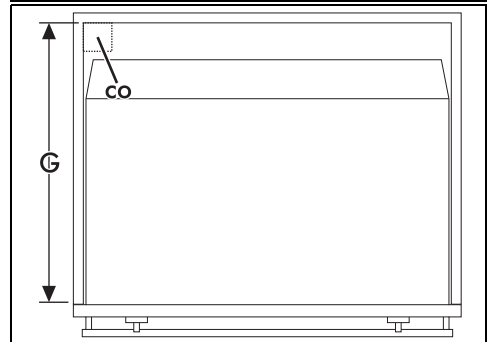
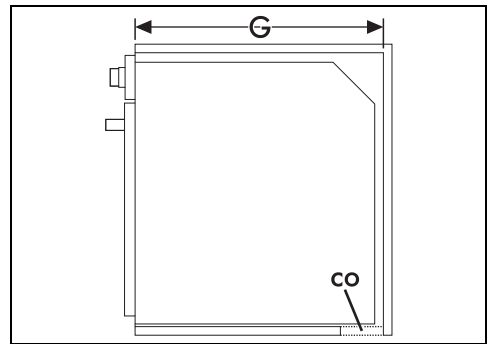
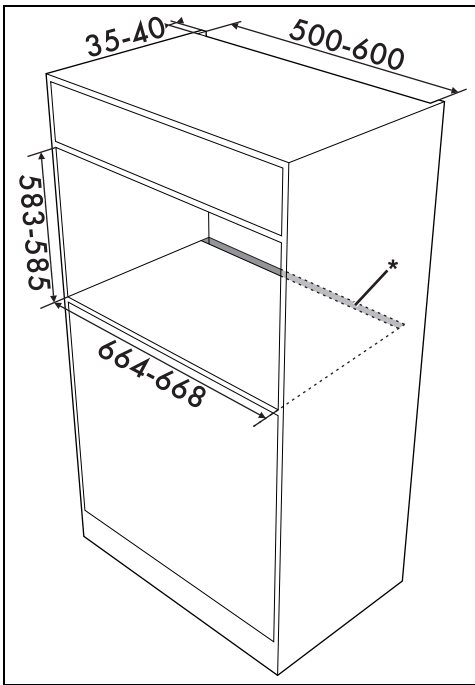

A min. 700 mm

B 664 - 668 mm

C 583 - 585 mm

D 9 - 11 mm

E min. 5 mm

F 121 - 1105 mm

G min. 560 mm

H min. 594 mm

co Schlitz für Versorgungskabel (min. 6 cm<sup>2</sup>)

jb Gehäuse der elektrischen Anschlüsse

## Einbau unter der Arbeitsfläche (mm)

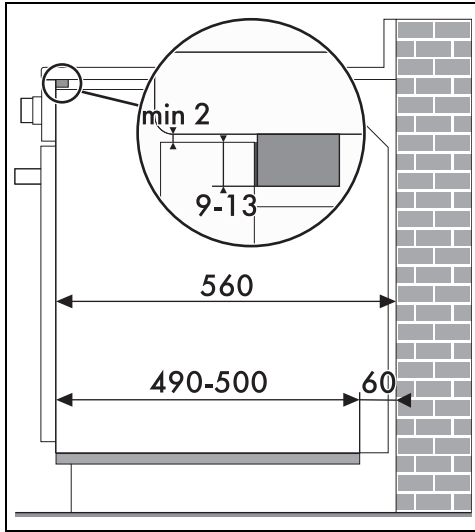

Wenn das Gerät unter einer Arbeitsplatte versenkt werden soll, muss eine Holzleiste installiert werden, um die Verwendung der Klebedichtung im hinteren Bereich der Bedienblende zu gewährleisten und dadurch ein eventuelles Eindringen von Wasser oder anderen Flüssigkeiten zu vermeiden.

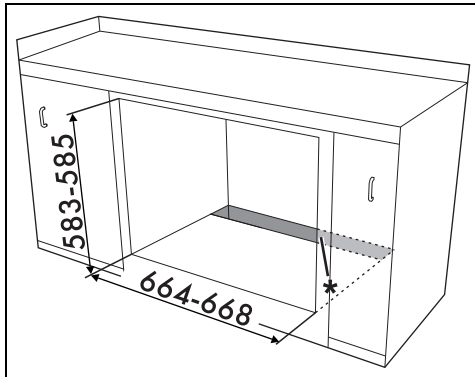

\* Prüfen, ob die Unter-/Rückseite des Möbels eine Öffnung mit einer Tiefe von 60 mm aufweist.

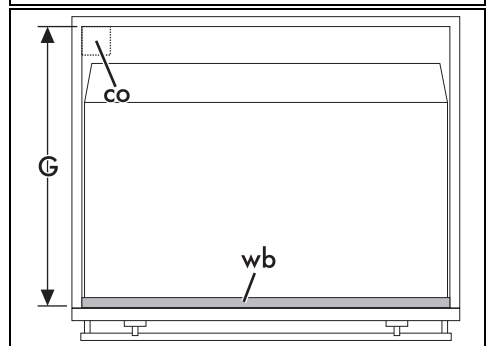
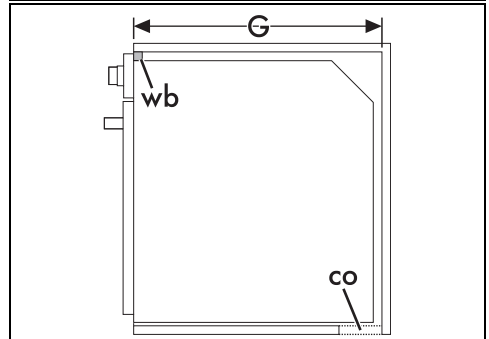
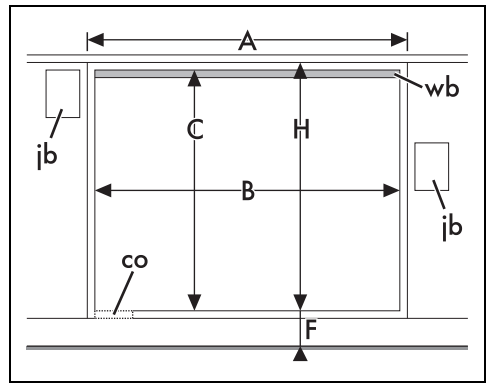

A	min. 700 mm
B	664 - 668 mm
C	583 - 585 mm
D	9 - 11 mm
E	min. 5 mm
F	121 - 1105 mm
G	min. 560 mm
H	min. 594 mm
co	Schlitz für Versorgungskabel (min. 6 cm <sup>2</sup> )
jb	Gehäuse der elektrischen Anschlüsse
wb	Holzleiste (empfohlen)

### Einbau unter Kochfeld (mm)

Wenn ein Kochfeld über dem Backofen installiert wird, muss eine Holzscheidewand in einem Mindestabstand von 20 mm zur Oberkante des Backofens installiert werden, um eine Überhitzung während des gleichzeitigen Betriebs der beiden Geräte zu verhindern. Die Scheidewand darf nur mit speziellem Werkzeug zu entfernen sein.

